

# Uniq PC 190 (KD)

## Uniq PC 190

User Manual

version 1.0.6



This manual was not subject to any language revision.  
This manual or any part of it may not be copied, reproduced or otherwise distributed  
without the publisher's consent.

All rights reserved. Elcom, spoločnosť s ručením obmedzeným, Prešov  
© ELCOM, spoločnosť s ručením obmedzeným, Prešov, 2019

# CONTENTS

|   |           |
|---|-----------|
| <b>INTRODUCTION .....</b>   | <b>4</b>  |
| <b>Important notices .....</b>  | <b>5</b>  |
| <b>Conformity declaration .....</b>                                   | <b>6</b>  |
| <b>DEVICE CHARACTERISTICS .....</b>                                   | <b>7</b>  |
| Package contents .....  | 8         |
| Indicator LED meaning .....   | 9         |
| Connecting peripheral devices .....                                   | 10        |
| Optional components .....   | 11        |
| <b>USING THE DEVICE .....</b>   | <b>12</b> |
| <b>Before using the device .....</b>                                  | <b>13</b> |
| <b>Switching on .....</b>   | <b>13</b> |
| <b>Logging on to the operating system .....</b>                       | <b>13</b> |
| <b>Switching off .....</b>  | <b>13</b> |
| <b>Restarting .....</b>   | <b>13</b> |
| <b>Controlling .....</b>  | <b>13</b> |
| Controlling with the touch panel .....                                | 14        |
| <b>Touch panel settings .....</b>                                     | <b>17</b> |
| Touch panel settings in Windows 7 .....                               | 17        |
| The touch control settings in Windows 7 .....                         | 18        |
| <b>Display and image settings .....</b>                               | <b>18</b> |
| Color correction .....  | 18        |
| Rotating the image by 180° .....                                      | 19        |
| <b>Wireless connections .....</b>                                     | <b>19</b> |
| <b>Connecting and disconnecting a USB device .....</b>                | <b>19</b> |
| <b>MOUNTING AND CARE .....</b>  | <b>20</b> |
| <b>Mounting variants of the Uniq PC .....</b>                         | <b>21</b> |
| Mounts .....  | 21        |
| Stands .....  | 21        |
| <b>Adjusting rotation of the Uniq PC joint .....</b>                  | <b>23</b> |
| <b>TROUBLESHOOTING .....</b>  | <b>24</b> |
| <b>What to do in case of problems .....</b>                           | <b>25</b> |
| <b>Restoring the operating system in case of its corruption .....</b> | <b>26</b> |

Thank you for choosing the Uniq PC. Before you begin using the device, read these instructions to become familiar with the device's features and functions. Be sure to save this manual for future use. It will help you solve problems that may arise. The latest version of the manual is freely available on the Web site at [www.elcom.eu](http://www.elcom.eu) in the Support section.

# INTRODUCTION

## IMPORTANT NOTICES

Please pay attention to the following notices. They will help you avoid possible damage to the device and potential injury which could result from improper use of the device. With damage to the device caused by non-observance of the procedures mentioned in these notices, the legal warranty expires due to improper handling with the product.

- The device must be under permanent supervision while "ON" or in "STAND BY" mode until it is turned "OFF" by the central switch and disconnected from the electrical system.
  - Do not leave the device unattended while charging.
  - Use only the power adapter and cable approved by ELCOM. Unauthorized adapters or cables can cause batteries to explode or damage the device.
  - Improper adapter connection can seriously damage the device. Any damage caused by misuse is not covered under warranty.
  - Do not remove the battery before disconnecting the power adapter. This could damage the device.
  - Do not charge the device when the power cord is damaged or if the electrical outlet is not grounded. This may cause electric shock or fire.
  - If the device overheats, starts to smoke, makes strange noises or strange smells, immediately turn off the main power switch and unplug the device.
  - Do not bend the power cord or place heavy objects on it. Stepping on the power cord or its disruption with heavy object could result in electric shock or fire.
  - During a storm or when the device is out of service for longer, unplug the power adapter from the electrical outlet to prevent electric shock or fire.
- 
- Install the product in a place where it will not be exposed to direct sunlight, unusual changes in temperature (below 0°C and over 45°C) or high humidity. Installation in an unsuitable place could cause damage to the casing and electrical components.
  - Procedure for disconnection of the power connector:
    - 1 - Connected connector.
    - 2 - Grab the connector by plastic housing, back pulling of housing release the safety catch and it enable to disconnect power connector strength.
    - 3 - Plastic housing of disconnected connector returns to the starting position itself.
  - Upon carrying the product from a cool environment to a warm one, or vice versa, do not switch it on for at least 30 minutes.
  - The product should not be operated by a person with wet hands. Water could penetrate to the interior and cause damage to the parts.
  - Clean the external surface with a soft, dry cloth. Never use caustic cleaning agents. The use of such chemicals could lead to damage to the product. Do not clean the product with sprayed water and do not submerge the product in water.

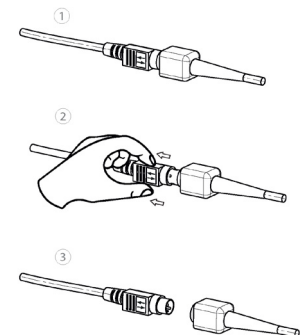

- If the product is not working properly, take it to an authorized service center technician. Do not attempt to repair the product yourself. Do not open the product!
- Use only the AC/DC adapter provided or an adapter recommended by an authorized dealer. The use of other types of adapters may result in damage to the adapter or the product. First connect the power cable to the Uniq PC, and only afterwards to the power source! Never disconnect or connect a power cable, not even a VGA cable, if the Uniq PC or a connected display is switched on!



- To Uniq PC 19 can be connected to an external device with a maximum length 3 m of USB cable. For RS232 and Ethernet you can use a maximum cable length of 30 m.
- Notice: The adapter is designated for interior use only!
- The use of sharp objects for operating the touch panel can cause serious damage or destroy the touch panel.
- Electronic equipment producing interference, connected in the same power circuit, can cause the improper functioning of the device. In such a case, use special anti-jamming aids recommended by the producer.
- To completely disconnect the device from the electrical network, unplug the AC/DC adapter from its electrical outlet.
- If the device is used in ways different than those described in these instructions, the dealer cannot be responsible for any possible damage that may result.
- A symbol (a crossed-out waste basket) on the product or on its packaging indicates that this product, upon completion of its use, should not be treated as common household waste. Instead it should be handed over to a special take-back scheme for the recycling of electrical equipment and electronic components. By ensuring the proper disposal of this product, you will help preserve natural resources and will help prevent potential negative consequences on the environment and on human health.
- The product contributes to environmental protection through the use of lead-free technology during its production.

## **CONFORMITY DECLARATION**

Uniq PC meets the requirements of the directives for the European Union market. The complete conformity declaration is available on the address of manufacturer: ELCOM, spoločnosť s ručením obmedzeným, Prešov, Jesenná 2695/26, 080 01 Prešov, Slovakia.

Operation of device with built-in WiFi/RFID module is possible under the conditions of the general license issued by the national frequency regulatory body.

Elcom limited company hereby declares that the radio device UniqPC 190 is in conformity with Directive 2014/53 / EU.

The full EU Declaration of Conformity is available at this website:

<https://www.elcom.eu/en/support/technical-support/industrial-pc-tablets/uniq-pc-190/612412>

a) the frequency band or bands in which the radio operates Wifi / BT 2.4 GHz,

b) the maximum high frequency power transmitted in the frequency band or bands in which the radio device operates: Wifi / BT 15 dBm

### **Warning: Operation of this device**

## **WARNING:**

ELCOM notifies owners of the Uniq PC 190 device, that in case of intervention into the BIOS part and subsequent system damage, the claim for warranty repair will be rejected. An owner will be obligated to refund all costs associated with the device repair.

# ***DEVICE CHARACTERISTICS***

Uniq PC190 is an elegant device merging in itself a powerful computer conveniently combined with multi-touch display and other devices. All this is hidden in a sleek body with modern appearance, which you can customize to fit any interior or exterior. With its top-quality protection against ingress of liquids and other substances it is also suitable for extreme operating conditions in the industry, while on the other hand also meeting the demands of the medical sector. Its robust construction in several mounting versions and optional configurations make it a computer system, which has vast potential for applications in various environments.

Figure 11.1. Features of Uniq PC 190

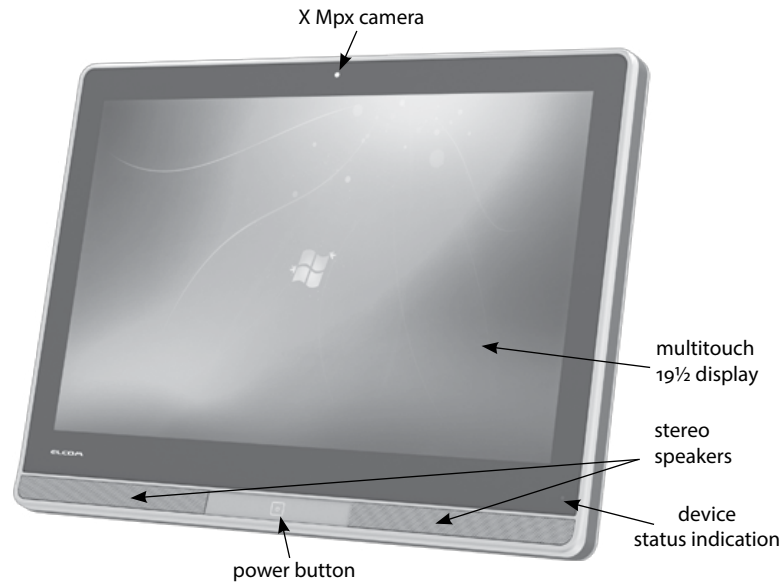

Package contents

1. Uniq PC
2. power adapter
3. installation guide
4. Support CD with drivers
5. Mounting kit according to the configuration (hinge/Vesa)

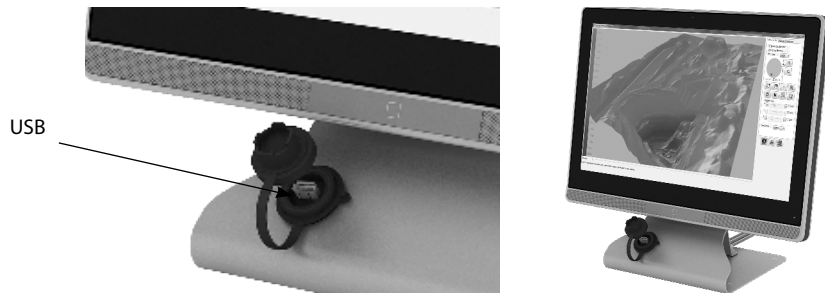

Table 11.1. Technical parameters and available configurations of the Uniq PC 190

|                        | Uniq PC 190   | Uniq PC 190 i5  |
|------------------------|---|---|
| Operating system       | Windows 7 Embedded, Pro   | Windows 10  |
| Display                | 19",16:10, 1440x900pixels, 300cd/m <sup>2</sup> , 1000:1, LED backlight | 19",16:10, 1440x900pixels, 300cd/m <sup>2</sup> , 1000:1, LED backlight                 |
| Pixel size             | 0,2835 × 0,2835 mm  | 0,2835 × 0,2835 mm  |
| Contrast/Lumiousity    | 1000:1 / 250cd/m <sup>2</sup>   | 1000:1 / 250cd/m <sup>2</sup>   |
| Number of colors       | 16,7 mil.   | 16,7 mil.   |
| Touch panel            | Capacitive PCT multitouch (1,8 or 2,8 mm glass)                         | Capacitive PCT multitouch (1,8 or 2,8 mm glass)   |
| Processor              | Intel Atom N270<br>Intel Atom D2550<br>Intel Celeron J1900              | i5-7300U, 3M Cache, 2.6GHz  |
| RAM                    | GB DDR2 / 4 GB DDR3L / 8 GB DDR3L                                       | 4 GB / 8GB / 16GB DDR4  |
| Hard drive             | HDD 320 GB / 500 GB*<br>SSD 32 GB                                       | HDD 320 GB / 500 GB*<br>SSD 32 GB (128 GB SSD optional)                                 |
| Interfaces             | 3 - 8 × USB 2.0<br>1 3 × RS-232<br>1 × Gigabit LAN (RJ-45)              | 4 × USB 3.0<br>1 × RS-232 (optional)<br>1 × LAN (RJ-45)<br>1 × DVI-I<br>1 × DisplayPort |
| Wireless               | WiFi (optional)<br>Bluetooth (optional)                                 | WiFi (optional)<br>Bluetooth (optional)   |
| Webcam                 | 2 Mpx   | 2 Mpx   |
| Audio                  | waterproof stereo speakers 2x2 W and microphone                         | waterproof stereo speakers 2x2 W and microphone   |
| Mounting options       | VESA 100 pole stand mount with hinge (Tube holder)                      | VESA 100 pole stand mount with hinge (Tube holder)                                      |
| Dimensions (W × H × D) | 465 × 345 × 77 mm   | 465 × 345 × 77 mm   |
| Ingress Protection     | IP65  | IP65  |
| Power consumption      | 17 W (OS idle)  | 17 W (OS idle)  |
| Power                  | Adapter AC/DC 230 V - 12 V (±5%), 4000 mA                               | Adapter AC/DC 230 V - 12 V (±5%), 4000 mA   |
| Display type           | TFT LCD with LED backlight  | TFT LCD with LED backlight  |
| Weight                 | 1,5 kg (without mouniting kit)  | 1,5 kg (without mouniting kit)  |
| Operating conditions   | temperature 0–40°C, humidity 80% at 35°C or lower                       | temperature 0–40°C, humidity 80% at 35°C or lower                                       |
| Wi-Fi connector type   | SMA Female  | SMA Female  |
| Antenna connector type | SMA Male  | SMA Male  |

Indicator LED meaning

Table 11.2. Status indication LED

|                |                                      |
|----------------|--------------------------------------|
| not lit        | device is switched off               |
| blinking green | device is switched on in sleep mode  |
| green          | device is switched on in normal mode |

## Connecting peripheral devices

It is possible to connect accessories and different peripheral devices to the Uniq PC. These can be connected directly to Uniq PC ports, which are brought out with cables, or through a port replicator, which enables you to connect more devices at the same time. The choice of a replicator depends only on your needs and requirements. You can find more information about replicator ports on offer at our Web site at [www.elcom.eu](http://www.elcom.eu). The way in which cables are led from the Uniq PC is illustrated in figure below. Individual ports are described in table on the next page.

**Figure 11.2. Uniq PC cables and their routing in the tubeholder – VESA and joint version**













In addition to cable interfaces Uniq PC can, according to configuration, contain optional wireless interfaces. Possibilities of network connection similar to RJ-45 connection are offered by optional wireless WiFi interface, which does not need connecting any cables and provides some mobility. Optional Bluetooth interface allows for wireless communication and the transfer of data between external devices supporting this communication standard.

**Figure 11.3. Uniq PC 190 KD version**



**Tabuľka 11.3. Uniq PC connectors (not all generally available, depends on configuration)**

| Connector   | Description   |
|---|---|
|    | Power connector. Power adapter connects here. It is secured against accidental unplugging.  |
|    | Audio connector. Uniq PC has two of them – first (ODLÍŠENIE) for connecting external speakers and second (ODLÍŠENIE) for connecting external microphone.  |
|    | USB connector. Uniq PC has at least 3 of them, optionally up to 8 USB version 2.0 connectors. Through them it is possible to connect all standard USB devices which are supported by the operating system. This includes, for example, different keyboards, bar-code scanners, payment terminals, scales, storage devices (USB memory sticks, external discs), sound cards, modems, etc. The number of USB ports available can be increased using a replicator or a so-called USB hub device. |
|    | RJ-45 LAN network connection. Connection to a computer network of the Ethernet type (LAN, Internet connection), supports 10/100/1000 Mbps speeds.   |
|    | DB9-M connector of the RS-232 serial interface. Allows to connect to cash registers and other devices equipped with this interface (barcode scanners, scales, printers).  |
|    | HDMI connector. Allows digital output of multimedia content from Uniq PC to an external devices equipped with HDMI.   |
|   | DVI connector. Allows digital or analog output of picture from Uniq PC to an external display device equipped with DVI.   |
|  | VGA connector. Allows analog output of picture from Uniq PC to an external display device equipped with VGA.  |
|  | Konektor DisplayPort je digitálny konektor slúžiaci na prenos nekomprimovaného digitálneho obsahu z Uniq PC na externé zobrazovacie zariadenie vybavené rozhraním DP.   |
|  | Wi-Fi connector. Located on the back panel of the device. Allows wireless connection to local area network or to the Internet.  |

## Optional components

|   |                    |
|---|--------------------|
| Keyboard EK-5000  | RFID reader        |
| Display ED-5000   | Dallas key reader  |
| Magnetic card reader  | Fingerprint reader |
| Barcode scanner   | VoIP headphone     |
| Digitizer for electronic writing and signature recognition                |                    |
| Placement of these components on the Uniq PC is configured when ordering. |                    |

# USING THE DEVICE

---

## **BEFORE USING THE DEVICE**

Prior to using the device it is necessary to connect the power adapter. Connect the power cable to the power adapter. Connect the power cable plug from the power adapter to the power connector. Plug the power cable into the electrical power outlet (220V, 50 Hz).

*Note : Uniq PC with a built-in backup battery can be switched on and short-term used even if it is not connected to an electrical outlet.*

*Note : Before using the Uniq PC it is a good idea to look over the sections devoted to methods of controlling the device.*

## **SWITCHING ON**

After connecting to the power source press the POWER button on the front of the device for approximately 3 seconds. The device switches on, which is indicated by the green LED on the front of the panel. After performing a quick system test, the operating system is launched.

If you have a version of the device without a pre-installed operating system, it is first necessary to install it – see the documentation for the relevant operating system. Drivers for the Uniq PC components can be found on the supplied CD or on the [www.elcom.eu](http://www.elcom.eu).

## **LOGGING ON TO THE OPERATING SYSTEM**

The welcome screen of the operating system differs according to its type and version. Depending on the type of the operating system it is possible that your operating system will request the entry of a user name and password for the user account.

Enter the required information for logging on to the user account and press Enter or click the button for logging on. If you are creating your own user account with a password, please remember the password, as without it you will not be able to log on to your account.

*Note : If during logon procedure the computer does not respond to the touch panel controls, connect an external keyboard and mouse, which will allow you to log on and subsequently calibrate the touch panel according to the process described in the section "Calibrating the touch panel".*

## **SWITCHING OFF**

The device can be switched off according to the standard procedure of the operating system or by touching the POWER button for at least 3 seconds.

## **RESTARTING**

Restarting the device is possible using the standard procedure in the operating system being used.

If an emergency restart of the device is needed, touch the POWER button until Uniq PC turns off. Then turn it on. With this method of restarting you risk losing any unsaved data of the applications which were open at the time of restarting. This solution should be therefore used only if the operating system stops responding and it is not possible to restart it using the standard method.

## **CONTROLLING**

To control the Uniq PC primarily the built-in touch panel is used, additionally it is possible to attach a standard computer mouse, keyboard or other input device to the Uniq PC through a USB port (or other interface).



The mouse can be used to control the mouse cursor within the operating system. You can use the keyboard when entering text and controlling some elements of the operating system and applications using keyboard shortcuts. The settings for the mouse and keyboard can be changed in the system settings of the operating system.

Controlling using the touch panel can be used to perform many operations without using keyboard and mouse. The information you need to use the touch panel correctly is presented in the following section.

*Note : The way of controlling with the keyboard, mouse and touch panel may be different according to the type of operating system used and its settings.*

## Controlling with the touch panel

The Uniq PC is equipped with a touch panel which allows you to control the mouse cursor and applications or enter text using the virtual keyboard on the display. The touch panel can be controlled by the touch of the fingers or using a special touch pen (stylus). If you use a keyboard or mouse and at the same time the touch panel to control the computer, the individual methods of controlling will interfere with each other. Before using the touch panel for controlling it is necessary to calibrate the touch panel; the procedure is described in the section "Calibrating the touch panel".

*Note : Control the touch panel by gentle pressure of the finger or stylus. Do not use excess pressure or objects with hard and sharp edges for controlling; otherwise you may cause damage to the touch panel or the display.*

## Controlling the mouse cursor with the touch panel

Using the touch panel you can control the mouse functions as follows:

Tapping on the screen is the equivalent of left-clicking the mouse – the cursor is shifted to the place of the touch and the object beneath the cursor is selected.

Double-tapping – is the equivalent of double-clicking the left mouse button.

Placing and holding a finger on one spot of the display – is the equivalent of clicking the right mouse button, calling up the context menu. After the menu is displayed, tap on the desired item in the menu while the relevant item is activated.

*Parameters for controlling the mouse cursor can be changed in the dialogue box for setting the touch panel display on the "Setting" card.*

## Using gestures

On operating systems that support multi touch control – among supplied operating systems it's Windows 7 – you can use the advanced touch control options using specific movements of fingers or stylus, so called gestures. Using gestures is possible in Windows 7 in compatible applications to control the scrolling, zooming, rotation and a context menu. Basic gestures are summarized below. Not all gestures must be available in all applications and for all objects.

*Note : To take full advantage of the multi touch support, your operating system and also applications need to support multi touch features. This also means that available gesture controls depend on the software used.*

**Table 12.1. Touch gestures available in Windows 7**

| Gesture       | How to perform   | Description   |
|---------------|--|---|
| Pan           | Touch and drag the page with either one or two fingers.  | Use panning to see another part of a page that has scroll bars. For example when viewing a long document or spreadsheet that doesn't fit in the window. When you pan with one finger, dragging your finger vertically moves the page, while dragging your finger horizontally selects text on the page. |
| Zoom          | To zoom out, touch two points on the item, and then move your fingers toward each other, as if you're pinching them together. To zoom in, touch two points on the item, and then move your fingers away from each other. | Use zooming to make an item on the screen larger or smaller. With a picture, zooming in shows a smaller area in more detail; zooming out shows a larger area.   |
| Rotate        | Touch two points on the item, and then move the item in the direction that you want to rotate it.  | Use rotating to move a picture or other item on the screen in a circular direction (clockwise or counter-clockwise).  |
| Press and tap | Press the item with one finger, then quickly tap with another finger close to the first pressing point, while continuing to press the item with the first finger.  | Use press and tap to access the shortcut menu. Press and tap does the same thing as press and hold or right-clicking an item.   |

**Obrázok 12.1. Illustrations of gestures available in Windows 7**

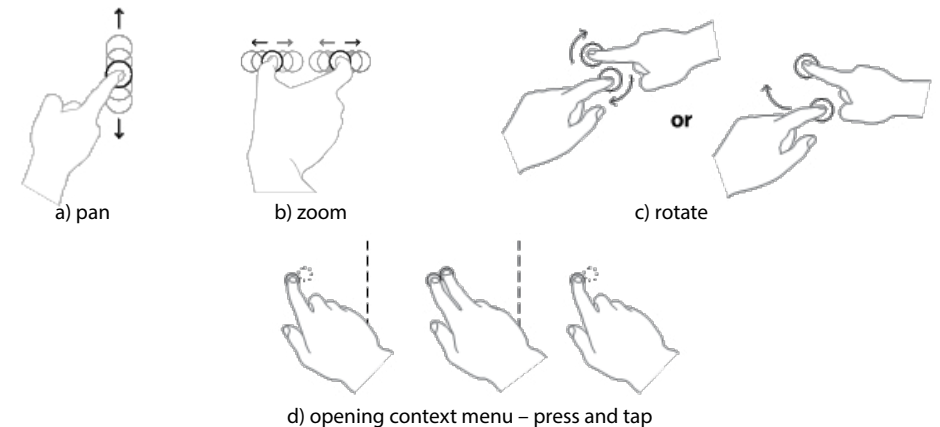

## Entering text using the touch panel

By using an application that shows a virtual keyboard on the display it is possible to enter text by tapping on the virtual buttons depicted. The choice of individual keys is most comfortably handled with the help of the touch panel, but this can also be done using a mouse. Most modern operating systems include a virtual keyboard as a standard component.

The virtual keyboard which is a standard component of the operating system is launched as follows:

**Windows 7:** In addition to above mentioned of launching a virtual keyboard also so called Tablet PC Input Panel can be used, which can be accessed quickly when needed and is easier to use. To display it, proceed as follows:

1. Right-click the taskbar of Windows 7 (hold down the touch screen in the area). Local menu is displayed.
2. In the local menu, expand "Toolbars" and check the option "Tablet PC Input Panel".
3. The taskbar button appears, which allows launching on-screen keyboard or the possibility of handwriting recognition.

Use: When you want to enter text using the touch panel, after the placing of the text cursor to the desired location, tap the Tablet PC Input Panel button and then you can enter text. In basic setup also the edge of the virtual keyboard window is shown at the left edge of the screen and the keyboard can be "pulled" by sliding your finger from the left edge of the screen towards its center. Depending on touch input settings, virtual keyboard icon is also displayed near input fields after you place the text cursor in them.

When you are done entering text, you can close virtual keyboard's window. Settings for the text input using the touch panel can be found in the "Tools" at the top of the window.

**TIP:** For greater typing comfort you can adjust the size of the virtual keyboard by dragging its edge.

**Figure 12.2. Displaying the Tablet PC Input Panel**

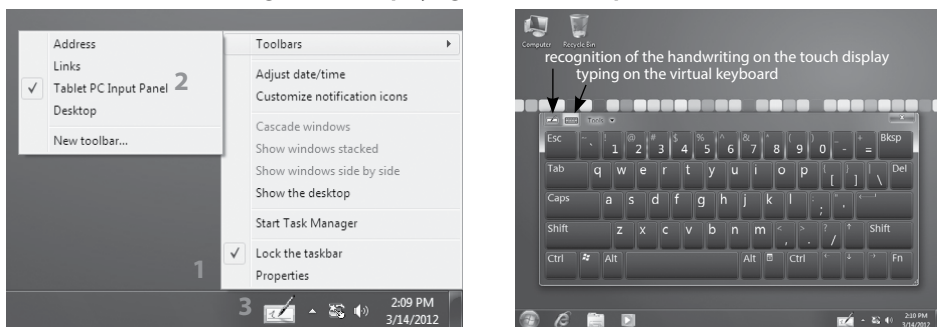

You can also search for and install other applications providing a virtual keyboard for the operation system used which will better suit your needs.

## TOUCH PANEL SETTINGS

In Windows 7 you can find these settings in the Control Panel, which can be launched from the Start menu of Windows 7

### Touch panel settings in Windows 7

In Windows 7, the touch panel calibration and options are found in Control Panel.

In the dialog that opens when you select **Control Panel** -> **Hardware and Sound** -> **Tablet PC Settings** you can choose screens which you want to use as a touch input and calibrate or reset calibration parameters for every connected touch panel.

**Figure 12.3. Touch panel settings dialog**

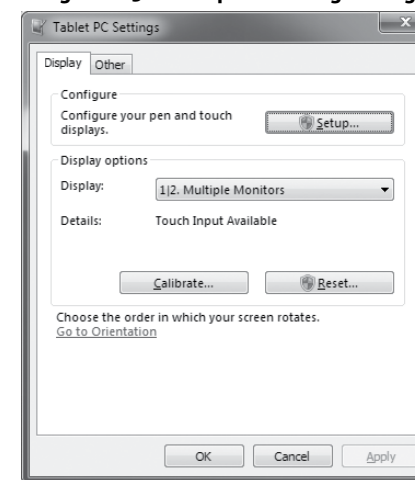

### Calibration of the touch panel

Perform the calibration of the touch panel in Windows 7 if the response to touch controls is inaccurate or have other problems with touch controls. Start the calibration by clicking "Calibrate..." button in the "Tablet PC Settings" window. During calibration follow the instructions displayed, tap each crosshair symbol, which appears in the corners of the screen. If the calibration has already been done, one crosshair symbol appears for each corner of the screen. If calibration data haven't yet been stored, or were restored to their original values, four crosshair symbols are gradually displayed in every corner. After you have completed the calibration, the operating system will prompt you to save your settings. Confirm by pressing down the "Yes" button.

**Figure 12.4. Calibration of the touch panel in Windows 7**  
**a) first calibration**                      **b) subsequent calibrations**

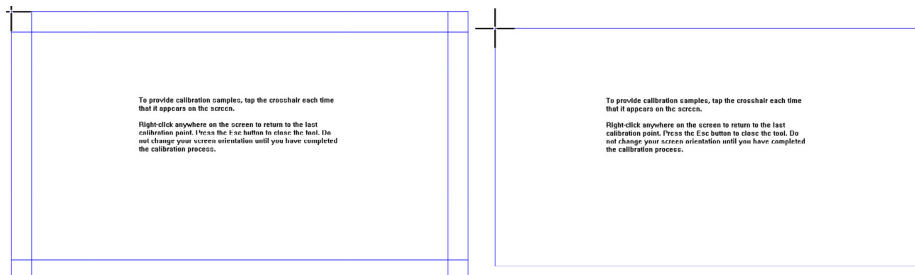

## The touch control settings in Windows 7

The way of controlling the computer using the touch panel can be customized in a dialogue that launches through the **Control Panel** -> **Hardware and Sound** -> **Pen and Touch**. In this dialogue, among other settings, you can edit:

- actions performed for different ways of touch and movement on the touch panel
- touch control sensitivity
- the speed and accuracy required for double-taps
- time delay of the context menu when you tap and hold

## DISPLAY AND IMAGE SETTINGS

### Color correction

To adjust the contrast and brightness, press and hold the panel on the desktop until local menu appears (mouse right-click). Then select "Graphics Properties". A window opens with the settings, choose the category "Color enhancement". Then select display for which you want to change settings (the internal display or external display connected to the Uniq PC) and set the gamma correction, brightness, contrast, hue and saturation. Confirm with the OK or Apply button.

**Figure 12.5. Setting the contrast and the brightness**

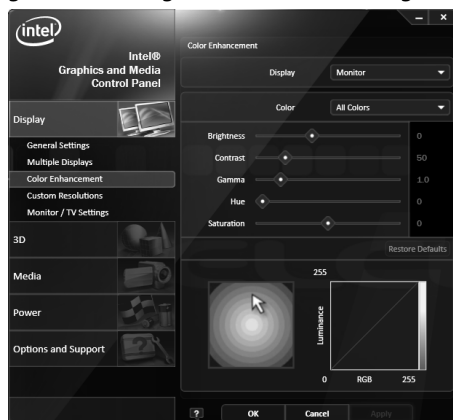

### Rotating the image by 180°

If the device is mounted with the display rotated by 90° or 180° it is also essential to set the desktop rotation properly.

To set the rotation of the displayed image press and hold the panel on the desktop until local menu appears (mouse right-click). Then select "Graphics Properties". A window opens with the settings, choose the category "General settings" and set the "Rotation" to a proper value. Confirm by pressing OK or Apply.

**Figure 12.6. Rotating the image by 180°**



*Note : In Windows 7 portion of the settings included in the driver (such as display rotation) is also available from standard system dialogs. It doesn't matter where you change the settings, parameters are system-wide.*

## WIRELESS CONNECTIONS

If your Uniq PC contains optional WiFi and/or Bluetooth components, you can use them to communicate with other devices supporting these wireless standards. You need to use either built-in operating system functions or special utilities (supplied by communication device vendor together with the driver or by a third party) to create and use connections. Please refer to your operating system or respective device documentation.

## CONNECTING AND DISCONNECTING A USB DEVICE

When connecting any equipment to the Uniq PC observe the manufacturer's instructions for the given device. After connection of a USB device to a Uniq PC port, the operating system detects it and if it has a driver available for the device, it will load the driver and the device can then be used. If a driver is not automatically available, it is necessary to search for one and install it. Drivers are usually located on the CD supplied with the devices or can be downloaded from the Web site of the manufacturer.

If after connecting and using a USB device you want to disconnect, it is a good idea to remove it safely – first in the operation system (in order that all device operations be completed) and then after notification of the operating system to physically pull out the device's connector. The procedure for safe removal of a device depends on the operating system used. Connecting and disconnecting USB devices when the Uniq PC is switched off is always safe.

*Note : Not all equipment allows for safe removal of hardware. Safe removal makes sense mainly with equipment which stores data (hard disks, USB memory sticks) and which also use the write buffer. Equipment which is not shown on the list of equipment that can be safely removed can be disconnected without the procedure for safe removal.*

# MOUNTING AND CARE

## **MOUNTING VARIANTS OF THE UNIQ PC**

Uniq PC is manufactured and supplied in different variants that are adapted to different variations of the location and mounting. With numerous possibilities for attachment, Uniq PC can be placed and used in virtually any environment while maintaining ergonomics of the work.

Mounting variant consists of Uniq PC fitted with mount (which may include joint) suitable for connection to the type of stand and the stand itself, which may consist of several segments and include joints and sliding segments for position adjustment of the mounted Uniq PC.

### **Mounts**

According to the configuration, Uniq PC is equipped with one of the two mounts. Mounting fixture allows to attach Uniq PC to a stand that fits your needs.

#### **Mount with joint**

Mount with joint is an attachment option, which, thanks to built-in joint with waterproof collar, allows flexible adjustment of the display tilt in four directions (up-down and left-right). Adjustment is possible in steps of 15° (the position is stable in these points) This fixture is designed primarily for mounting on a pole stand and allows to lead the cables for connecting peripherals through the centre of the mount into the tube of the stand. This variant can also be attached to a VESA stand using special adapter.

#### **VESA mount**

VESA is a standardized method of attachment suitable for various devices. Thanks to its high prevalence and standardization there is a wide range of different stands available, that can be used in various environments in order to ensure easy access to connected devices. VESA mount itself does not allow to change the position of Uniq PC, all position adjustment options are dependent on a stand.

### **Stands**

#### **Pole stands**

Tube stands are sturdy and solid solution with intelligent design and protected cables. They can be ordered in various lengths (500 mm, 1300 mm) and angular designs (straight, with a tilt of 15°, 30°, 45°)

Cables are led inside the metal tube rack and this design provides a high degree of ingress protection IP 54. The stand is fixed with four screws to the table or other object. For the mounting of the tube to the ceiling it is necessary to reposition the monitor on the tube rotating its holder by 180°, if Uniq PC is not equipped with handle joint.

**Figure 13.1. Placement of joint variant on a tube**



**The procedure for installing the bracket on the tube**

- 1 – Uniq holder insert into the tube opening in skew position.
- 2 - Set the holder with UniqPC into a vertical position to upper lip is put into the tube hole.
- 3 - Place the holder into the geometric center of the hole.
- 4 - Attach the back part of the tube holder with two allen screws and bolts alternately tighten.
- 5 - Properly installed bracket.

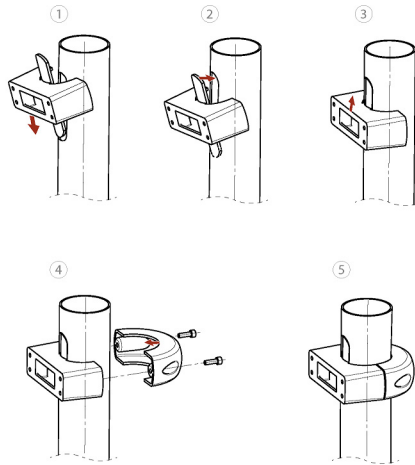

**VESA stands**

VESA stands are stands with standard screw attachment and are manufactured in various designs. They usually allow for adjustment of connected device's position. Many types of VESA stands are suitable for placement of Uniq PC on moving supports (in vehicles), as they provide a solid connection between the support and Uniq PC. Furthermore, since the Uniq PC is bolted to the stand, it is to some extent also secured against unauthorized relocation off the range allowed by the stand.

**Figure 13.2. Different VESA stand types**

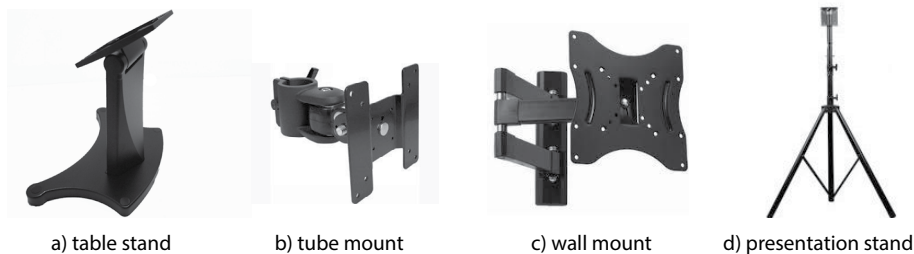

**ADJUSTING ROTATION OF THE UNIQ PC JOINT**

To change the rotation of the joint for Uniq PC version with the joint, you must first loosen the locking screws which prevent the spontaneous change of position Uniq PC due to vibrations. To reach these screws you must first loosen the protective cuff on the side closer to the Uniq PC and slide it to the opposite side so that the screw heads were visible as shown in the figure below. Then loosen the two screws with an hex wrench. Adjust Uniq PC position according to your requirements and tighten the locking screws. Finally, secure the sleeve in its original position. Be careful not to disturb watertightness of the system.

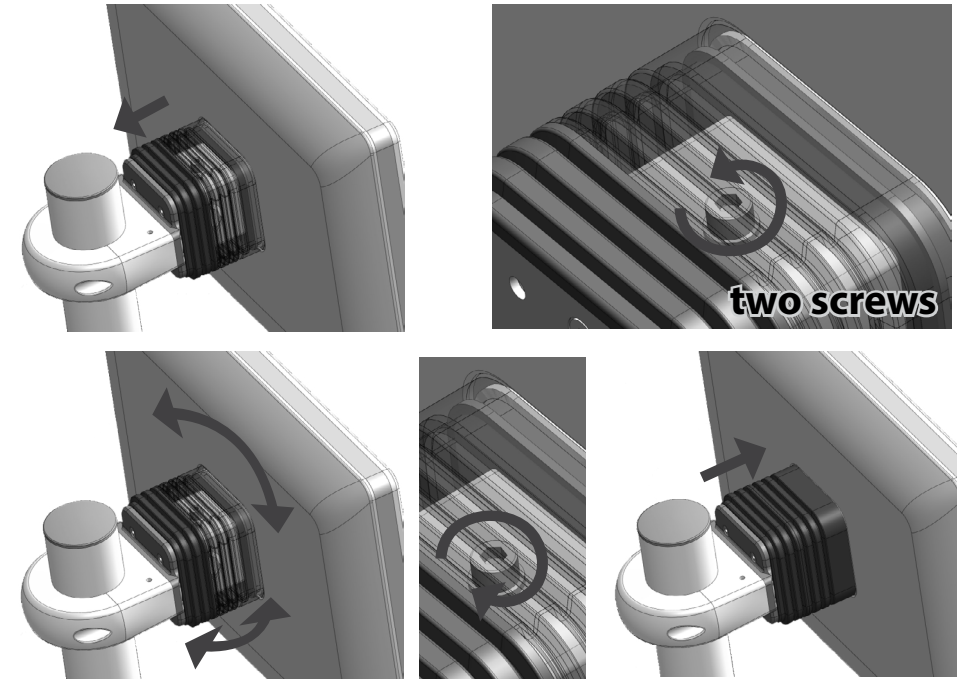

**CARE**

Prior to cleaning the device, always switch it off and disconnect it from the power source.

For cleaning the external cover use a damp towel made of soft fibers. Do not use caustic cleaning agents or solvents as they can cause damage or discoloration of the cover's plastic casing.

For cleaning the surface of the display (the touch panel) use a dry cloth. If the display is very dirty, apply a small amount of a quality product for cleaning LCD displays on the dry dusting cloth. Never apply cleaning solutions directly onto the display.

Speaker area can be cleaned using in similar manner using damp towel and if needed with small amount of the suitable cleaning agent.

Uniq PC 190 (KD) is secured against the ingress of water, but it may not be cleaned by immersion. Prevent the penetration of liquids to the inside of the device as they can cause damage to it.

# TROUBLESHOOTING

## WHAT TO DO IN CASE OF PROBLEMS

If problems occur when using the device that prevent its proper use, please look over this chapter, which will help you solve some common problems. If you do not find the solution to your problem in the table, contact Elcom's technical support team. You'll find contact information on the Web site at [www.elcom.eu](http://www.elcom.eu). If you have problems with the software applications not supplied by the company Elcom, contact the supplier of the relevant application.

| Problem   | Solution   |
|---|--|
| After pressing the POWER button the computer does not switch on.  | Check the power adapter connection, the LED on the adapter should be lit and green – if it is not lit the problem is either with the electrical socket connection or with the power adapter.   |
|   | If after pressing the button the LED on the front panel does not light up and the adapter is okay, then the probably a fault in the hardware is involved - contact service.  |
| The computer starts but after initial text messages the operating system does not start (the screen remains black or blue with or without text) | WINDOWS: Connect an external keyboard and during starting up of the computer repeatedly press the F8 key. A menu should appear from which it is possible to select System restore to return to the previous state or start the computer in Safe mode, where it is possible to perform setting to remove the problem.                               |
|   | Connect an external keyboard and during the computer start up repeatedly press the Delete key. This way you enter the system configuration program, where you can change system settings (Beware: Only do this if you know what you are doing!) or you can set standard system settings by selecting Restore Defaults from the Save and Exit menu. |
|   | If the above-mentioned procedures fail, you may have the option of renewing the operating system from the hidden disk partition. The procedure is described below, in the section "Restoring the operating system in case of a malfunction".   |
| No image appears on the display, or the display is too dark or too light.   | If the control LED is blinking, press the POWER button; the device might be in sleep mode.   |
|   | Increase or lower the value of the brightness via the procedure presented in the section "Setting the contrast and brightness".  |
| Image on the display is deformed or graphic elements are too large or blurred.  | Check the settings for the screen resolution in the operating system. For the internal display the resolution should be set to a value of 1440 × 900.  |
| Computer does not respond to commands from the touch panel, or responds faultily  | If it is not possible to control the computer at all, connect an external mouse, and use it to launch the tools for calibration and setting of the touch panel. Calibrate the touch panel.   |
| There is no sound during multimedia playback.   | Check the sound settings within your media player and your operating system. Sounds could be muted or the volume set to a low value. Check whether the drivers for the soundcard are installed and that correct device is selected for the sound playback.   |
| A connected USB device does not work  | Check that the device is not switched off or is not in a power-saving mode.  |
|   | Check that the port to which the device is connected is working correctly – connect a simple device, for example a USB mouse to see if it works properly.  |
|   | Check in the device manual whether it is necessary to install a driver or some other program before it is connected.   |





# Uniq PC 190

# Uniq PC 190 KD

Používateľská príručka

verzia príručky 1.0.6





Táto príručka neprešla jazykovou korektúrou.  
Táto príručka a ani žiadna jej časť nesmie byť kopírovaná, rozmnožovaná alebo inak  
šírená bez súhlasu vydavateľa.

Všetky práva vyhradené. ELCOM, spoločnosť s ručením obmedzeným, Prešov  
© ELCOM, spoločnosť s ručením obmedzeným, Prešov, 2019

# OBSAH

|  |           |
|--|-----------|
| <b>ÚVOD</b> .....  | <b>4</b>  |
| <b>Dôležité upozornenia</b> .....                                | <b>5</b>  |
| <b>Vyhlásenie o zhode</b> .....                                  | <b>6</b>  |
| <b>POPIS ZARIADENIA</b> .....                                    | <b>7</b>  |
| Obsah balenia .....  | 8         |
| Význam indikačnej LED .....                                      | 10        |
| Možnosti pripojenia externých zariadení .....                    | 10        |
| Voliteľné komponenty .....                                       | 11        |
| <b>OBSLUHA ZARIADENIA</b> .....                                  | <b>12</b> |
| <b>Pred použitím zariadenia</b> .....                            | <b>13</b> |
| <b>Zapnutie</b> .....  | <b>13</b> |
| <b>Prihlásenie sa do operačného systému</b> .....                | <b>13</b> |
| <b>Vypnutie</b> .....  | <b>13</b> |
| <b>Reštart</b> .....   | <b>13</b> |
| <b>Ovládanie</b> .....   | <b>13</b> |
| Ovládanie pomocou dotykového panela.....                         | 14        |
| <b>Nastavenia dotykového panela</b> .....                        | <b>17</b> |
| Nastavenie dotykového panela vo Windows 7 .....                  | 17        |
| Nastavenia dotykového ovládania vo Windows 7 .....               | 18        |
| <b>Nastavenie displeja a zobrazenia (všetky OS)</b> .....        | <b>18</b> |
| Korekcia farieb .....  | 18        |
| Otočenie zobrazenia.....   | 19        |
| <b>Bezdrôtové pripojenia</b> .....                               | <b>19</b> |
| <b>Pripájanie a odpájanie USB zariadení</b> .....                | <b>19</b> |
| <b>MONTÁŽ A ÚDRŽBA ZARIADENIA</b> .....                          | <b>20</b> |
| <b>Montážne vyhotovenia Uniq PC</b> .....                        | <b>21</b> |
| Úchyty.....  | 21        |
| Stojany .....  | 21        |
| <b>Zmena natočenia kľbu UNIQ PC</b> .....                        | <b>23</b> |
| <b>Údržba a starostlivosť</b> .....                              | <b>23</b> |
| <b>POMOC V NÚDZI</b> .....                                       | <b>24</b> |
| <b>Čo robiť v prípade problémov</b> .....                        | <b>25</b> |
| <b>Obnova operačného systému v prípade jeho poškodenia</b> ..... | <b>26</b> |

Ďakujeme Vám, že ste si vybrali produkt Uniq PC 190 a Uniq PC 190 KD (ďalej uvedené ako „UniqPC 190“). Skôr než začnete zariadenie používať, prečítajte si tento návod na používanie, aby ste sa oboznámili s jeho vlastnosťami a funkciami. Túto príručku si odložte aj pre jej používanie v budúcnosti. Príručka Vám môže pomôcť aj pri riešení niektorých problémov. Najnovšia verzia príručky je voľne k dispozícii na internetovej stránke [www.elcom.eu](http://www.elcom.eu) v sekcii podpora.

## ÚVOD

### DÔLEŽITÉ UPOZORNENIA

Prosím venujte pozornosť nasledujúcim upozorneniam. Pomôžu Vám predísť možnému poškodeniu zariadenia a prípadnému zraneniu, ktoré by mohli nastať pri jeho používaní nesprávnym spôsobom. Na poškodenie zariadení nedodržaním postupov uvedených v tomto upozornení zaniká zákonná záruka z dôvodu nesprávnej manipulácie s výrobkom.

- Nad zapnutým zariadením alebo zariadením v režime „STAND BY“ musí byť neustály dohľad až pokiaľ nie je vypnuté centrálnym vypínačom a odpojené z elektrickej siete!
- Zapnuté zariadenie nenechávajte bez dozoru! Na Ak neplánujete zariadenie používať, odpojte zariadenie od zdroja elektrickej energie. Zapnuté zariadenie nenechávajte bez dozoru!
- Pri nabíjaní nesmie zostať zariadenie bez dozoru.
- Používajte len napájací adaptér a kábel schválený spoločnosťou ELCOM. Neschválené adaptéry alebo káble môžu spôsobiť výbuch batérie alebo poškodenie zariadenia.
- Nesprávne pripojenie adaptéra môže vážne poškodiť zariadenie. Na poškodenia spôsobené nesprávnym použitím sa nevzťahuje záruka.
- Nevyberajte batériu skôr, ako odpojíte napájací adaptér. Tým by sa mohlo zariadenie poškodiť.
- Nenabíjajte zariadenie, ak je prívodný kábel poškodený alebo ak elektrická zásuvka nie je uzemnená. Mohlo by dôjsť k úrazu elektrickým prúdom alebo k požiaru.
- Ak sa zariadenie prehreje, začne dymiť, vydávať zvláštne zvuky alebo čudný zápach, okamžite vypnite hlavný elektrický vypínač a zariadenie odpojte zo siete.
- Prívodný kábel neohýbajte ani naň nekladte ťažké predmety. Stúpanie po napájacom kábli alebo jeho narušenie ťažkým predmetom by mohlo mať za následok úraz elektrickým prúdom alebo požiar.
- Počas búrky alebo ak je zariadenie dlhšie mimo prevádzky, vytiahnite napájací adaptér z elektrickej zásuvky. Mohlo by dôjsť k úrazu elektrickým prúdom alebo k požiaru.
- Výrobok inštalujte na mieste, kde nebude vystavený priamemu slnečnému žiareniu, neobvyklým zmenám teploty (pod 0°C a nad 45°C) a vysokej vlhkosti. Inštalácia na takomto mieste by mohla spôsobiť poškodenie alebo zničenie krytu a elektrických súčiastok.
- Postup na rozpojenie napájacieho konektora:

- 1 - Zapojený konektor.
- 2 - Uchopiť konektor za plastový housing (kryt), povytiahnutím sa uvoľní poistka a ťahom je možné rozpojiť konektor napájania.
- 3 - Rozpojený konektor, housing sa vráti sám do východiskovej polohy.

- Pri premiestňovaní výrobku medzi prostrediami s rôznou teplotou nezapínajte výrobok minimálne 30 minút.
- Výrobok nesmie obsluhovať osoba s mokrymi rukami. Prienik tekutín dovnútra výrobku môže spôsobiť jeho poškodenie.
- Povrch výrobku čistite suchou, mäkkou tkaninou. Nikdy nepoužívajte agresívne čistiace prostriedky. Použitie nevhodných čistiacich

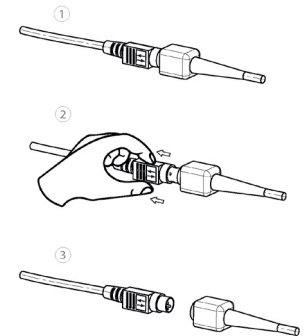

prostriedkov môže spôsobiť poškodenie výrobku. Výrobok sa nesmie čistiť prúdom tečúcej vody ani ponorením.

- Ak výrobok nepracuje správne, obráťte sa na autorizovaného servisného technika. Nepokúšajte sa ho opraviť sami. Výrobok nerozoberajte!

- Pre napájanie zariadenia používajte vždy dodaný adaptér alebo zdroj výhradne doporučený autorizovaným predajcom. Použitie iného zdroja môže viesť k poškodeniu zdroja alebo výrobku. Napájací kábel najprv pripojte k Uniq PC, až potom do siete! Nikdy neodpájajte alebo nezapájajte napájací, ani VGA kábel, ak sú Uniq PC alebo aj pripojený displej zapnuté!



• K Uniq PC 19 je možné pripojiť externé zariadenie s maximálnou dĺžkou USB kábla 3m. Pre rozhranie RS232 a Enthernet je možné použiť maximálnu dĺžku kábla 30 m.



• Upozornenie: Adaptér je určený len pre interiérové použitie!

• Použitie ostrých predmetov na ovládanie dotykového panela môže spôsobiť jeho vážne poškodenie alebo zničenie.

- Niektoré elektrické zariadenia produkujúce rušenie, zapojené v rovnakom napájacom okruhu, môžu spôsobiť nesprávnu funkciu zariadenia. V takom prípade používajte špeciálne odrušovacie prostriedky odporúčané výrobcom.
- Pre úplné odpojenie zariadenia od elektrickej siete vytiahnite sieťovú zástrčku.
- Výrobca nezodpovedá za prípadné poškodenie výrobku v prípade obsluhy a používania výrobku iným spôsobom, ako je predpísané v tomto návode.
- Symbol (preškrtnutý kôš) na výrobku alebo jeho obale znamená, že výrobok po skončení jeho životnosti nepatrí do bežného domáceho odpadu, ale je potrebné odovzdať ho do zberne určenej na zber opotrebovaných elektrických a elektronických spotrebičov. Správnu likvidáciu tohto produktu pomôžete zachovať prírodné zdroje a napomáhate prevencii nepriaznivých dopadov na životné prostredie a ľudské zdravie.
- Výrobok prispieva k ochrane životného prostredia používaním bezolovnatej technológie pri jeho výrobe.

## **VYHLÁSENIE O ZHODE**

Uniq PC vyhovuje požiadavkám platných smerníc pre trh EÚ. Úplné vyhlásenie o zhode je k dispozícii u výrobcu na adrese: ELCOM, spoločnosť s ručením obmedzeným, Prešov, Jesenná 2695/26, 080 01 Prešov, Slovensko. Prevádzka zariadenia so vstavaným WiFi/RFID modulom je v SR možná pri splnení podmienok všeobecného povolenia na používanie frekvencií VPR-07/2014 a VPR-14/2012.

Elcom spol. s r. o. týmto vyhlasuje, že rádiové zariadenie typu UniqPC 190 je v súlade so smernicou 2014/53/EÚ.

Úplné EÚ vyhlásenie o zhode je k dispozícii na tejto internetovej adrese:

<https://www.elcom.eu/podpora/technicka-podpora/priemyslense-pocitace-a-tablety/uniq-pc-190/612411>

- a) frekvenčné pásmo resp. pásma, v ktorých rádiové zariadenie pracuje: Wifi/BT 2,4 GHz,
- b) maximálny vysokofrekvenčný výkon prenášaný vo frekvenčnom pásme, resp. pásmach, v ktorých rádiové zariadenie pracuje: Wifi/BT 15 dBm

**Varovanie: Prevádzka tohto zariadenia v obytnom prostredí môže spôsobiť rádiové rušenie.**

## **UPOZORNE**

Spoločnosť ELCOM upozorňuje vlastníka zariadenia Uniq PC 190 a Uniq PC 190 KD, že v prípade zásahu do zariadenia v časti BIOS a následnom poškodení systému, bude zamietnutý nárok na záručnú opravu. Vlastník bude povinný uhradiť všetky náklady spojené s opravou zariadení.

# ***POPIS ZARIADENIA***

Uniq PC190 je elegantné zariadenie ukrývajúce v sebe výkonný počítač účelne skombinovaný s multidotykovým displejom a ďalšími zariadeniami. To všetko sa ukrýva v elegantnom tele, ktoré svojím moderným vzhľadom, ktorý je možné si prispôbiť, zapadne do každého interiéru či exteriéru. Vďaka svojmu nadštandardnému krytiu proti vniknutiu kvapalín a iných látok je vhodný aj do náročných prevádzkových podmienok v priemysle, na druhej strane zároveň spĺňa aj náročné požiadavky medicínskeho sektora. Jeho robustná konštrukcia vo viacerých montážnych vyhotoveniach a voliteľných konfiguráciách z neho robia počítačový systém, ktorý má rozsiahle možnosti aplikácie v najrôznejších prostrediach.

Obrázok 4.1. Časti Uniq PC 190

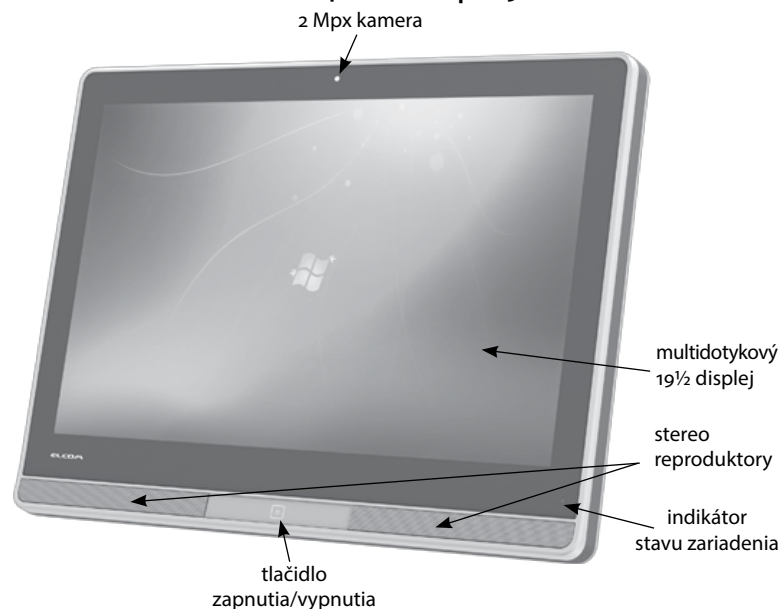

### Obsah balenia

1. Uniq PC
2. napájací adaptér
3. príručka sprievodca inštaláciou
4. Support CD s ovládačmi
5. stojan podľa konfigurácie (klb/Vesa)

Obrázok 4.2. Časti UniqPC190 KD a takisto aj obsah balenia Uniq PC 190

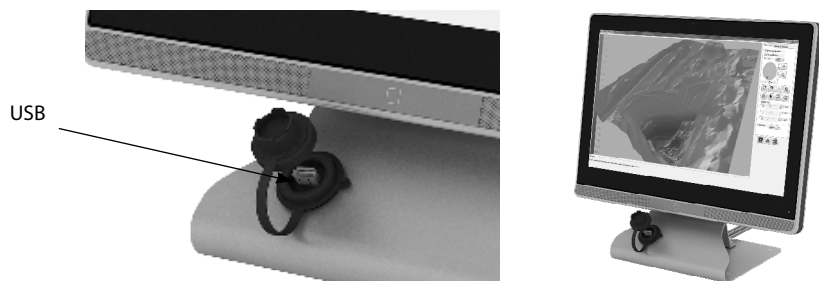

Tabuľka 4.1. Technické parametre a dostupné konfigurácie Uniq PC 190

|                         | Uniq PC 190 / Uniq PC 190 KD   | Uniq PC 190 i5 / Uniq PC 190 KD i5   |
|-------------------------|--|--|
| Operačný systém         | Windows 7 Embedded, Pro<br>Windows 10 IoT, Windows 10 Pro                              | Windows 7 Embedded, Pro<br>Windows 10 IoT, Windows 10 Pro  |
| Displej                 | 19",16:10, 1440 × 900 pixels, 300cd/m <sup>2</sup> , 1000:1, LED backlight             | 19",16:10, 1440 × 900 pixels, 300cd/m <sup>2</sup> , 1000:1, LED backlight                               |
| Veľkosť obrazového bodu | 0,264 × 0,264 mm   | 0,264 × 0,264 mm   |
| Kontrast/Svietivosť     | 1000:1 / 250 cd/m <sup>2</sup>   | 1000:1 / 250 cd/m <sup>2</sup>   |
| Počet farieb            | 16,7 mil.  | 16,7 mil.  |
| Dotykový panel          | Kapacitný PCT multitouch (1,8 alebo 2,8mm vandaluvzdorné sklo)                         | Kapacitný PCT multitouch (1,8 alebo 2,8mm vandaluvzdorné sklo)   |
| Procesor                | Intel Atom N270<br>Intel Celeron J1900   | i5-7300U, 3M Cache, 2.6GHz<br>Intel Celeron J1900  |
| RAM                     | 2 GB DDR2 / 4 GB DDR3L / 8 GB DDR3L  | 4 GB / 8GB / 16GB DDR4   |
| Pevný disk              | - 500 GB HDD<br>- 64 GB SSD<br>- voliteľné - 120GB/256GB                               | - 500 GB HDD<br>- 64 GB SSD<br>- voliteľné - 120GB/256GB   |
| Rozhrania               | 3 až 8 × USB 2.0 (voliteľné)<br>1 až 3 × RS-232 (voliteľné)<br>1 × Gigabit LAN (RJ-45) | 4 × USB 3.0<br>1 × RS-232 (voliteľné)<br>2 × LAN, z toho 1xLAN voliteľný<br>1 × DVI-I<br>1 × DisplayPort |
| Bezdrôtová komunikácia  | WiFi (voliteľné)<br>Bluetooth (voliteľné)  | WiFi (voliteľné)<br>Bluetooth (voliteľné)  |
| Webkamera               | 2 Mpx  | 2 Mpx  |
| Audio                   | vodeodolné stereo reproduktory 2x2 W a mikrofón  | vodeodolné stereo reproduktory 2x2 W a mikrofón  |
| Záložná batéria         | cca. 30 min (voliteľné)  | cca. 30 min (voliteľné)  |
| Uchytenie               | VESA 100<br>držiak s klbom na tyčový stojan (Tube holder)                              | VESA 100<br>držiak s klbom na tyčový stojan (Tube holder)  |
| Rozmery (Š × V × H)     | 465 x 345 x 77 mm  | 465 x 345 x 77 mm  |
| Trieda krytia           | IP65   | IP65   |
| Spotreba                | 17 W (OS idle)   | 17 W (OS idle)   |
| Napájanie               | Adaptér AC/DC 230 V - 12 V (±5%), 4000 mA  | Adaptér AC/DC 230 V - 12 V (±5%), 4000 mA  |
| Typ displeja            | TFT LCD s LED podsvietením   | TFT LCD s LED podsvietením   |
| Hmotnosť                | 1,5 kg (bez stojana)   | 1,5 kg (bez stojana)   |
| Prevádzkové podmienky   | teplota 0-40°C, vlhkosť 80% pri teplote 35°C a nižšia                                  | teplota 0-40°C, vlhkosť 80% pri teplote 35°C a nižšia  |
| Typ Wi-Fi konektora     | SMA Female   | SMA Female   |
| Typ konektora antény    | SMA Male   | SMA Male   |

## Význam indikačnej LED

Tabuľka 4.2. Indikácia stavov zariadenia prostredníctvom indikačnej LED

|          |  |
|----------|--|
| nesvieti | zariadenie je vypnuté                    |
| bliká    | zariadenie sa nachádza v úspornom režime |
| svieti   | zariadenie je zapnuté                    |

## Možnosti pripojenia externých zariadení

K Uniq PC je možné pripojenie príslušenstva a rôznych externých zariadení. Tie môžu byť pripojené priamo ku konektorom Uniq PC, ktoré sú vyvedené pomocou káblov, alebo prostredníctvom replikátora portov, ktorý Vám umožní súčasné pripojenie viacerých zariadení. Výber replikátora závisí len od vašich požiadaviek a potrieb. Bližšie informácie o ponuke replikátorov portov získate na stránke [www.elcom.eu](http://www.elcom.eu). Spôsob vyvedenia káblov z Uniq PC je znázornený na obrázku nižšie. Popis jednotlivých portov je v tabuľke na ďalšej strane.

Figure 4.3. Káble Uniq PC a ich vedenie na tyčovom stojane – verzia VESA a verzia s kĺbom













Okrem káblových rozhraní môže Uniq PC podľa konfigurácie obsahovať aj voliteľné bezdrôtové rozhrania. Podobné možnosti ako pripojenie lokálnej siete cez RJ-45 ponúka aj voliteľné bezdrôtové rozhranie WiFi, ktoré nevyžaduje pripájanie žiadnych káblov a umožňuje určitú mobilitu. Voliteľné rozhranie Bluetooth umožňuje bezdrôtovú komunikáciu a prenos dát medzi externými zariadeniami podporujúcimi tento komunikačný štandard.

Figure 4.4. Uniq PC 190 KD verzia



Konektory na Uniq PC (nemusia byť dostupné všetky, podľa konfigurácie)

| Konektor  | Popis  |
|---|--|
|    | Konektor napájania. K tomuto konektoru sa pripája napájací adaptér. Je zabezpečený proti náhodnému vytiahnutiu.  |
|    | Audio konektor. Na Uniq PC sa nachádzajú dva – k jednému (ODLÍŠENIE) sa pripájajú externé reproduktory a k druhému (ODLÍŠENIE) externý mikrofón.   |
|    | USB konektor. Na Uniq PC sú dostupné minimálne 3, voliteľne až do 8 konektorov USB verzie 2.0. Je možné k nim pripojiť všetky štandardné USB zariadenia, ktoré sú podporované použitým operačným systémom. Môžu to byť napríklad rôzne klávesnice, snímače čiarových kódov, platobné terminály, váhy, úložné zariadenia (USB kľúče, externé disky), zvukové karty, modemy atď. Zvýšiť počet dostupných USB portov možno aj pomocou replikátora (USB hubu). |
|    | Konektor RJ-45 siete LAN. Umožňuje pripojenie do počítačovej siete typu Ethernet (LAN, pripojenie do Internetu) a podporuje rýchlosti 10/100/1000 Mbit/s.  |
|    | Konektor DB9-M sériového rozhrania RS-232. Umožňuje pripojiť registračné pokladnice a iné zariadenia vybavené týmto rozhraním (skener čiarových kódov, váhy, tlačiareň).   |
|  | Konektor HDMI. Umožňuje digitálny výstup multimedialného obsahu z Uniq PC na externé zobrazovacie zariadenie vybavené rozhraním HDMI.  |
|  | Konektor DVI. Umožňuje digitálny alebo analógový výstup obrazového signálu z Uniq PC na externé zobrazovacie zariadenie vybavené rozhraním DVI.  |
|  | Konektor VGA. Umožňuje analógový výstup obrazového signálu z Uniq PC na externé zobrazovacie zariadenie vybavené rozhraním VGA.  |
|  | Konektor DisplayPort je digitálny konektor slúžiaci na prenos nekomprimovaného digitálneho obsahu z Uniq PC na externé zobrazovacie zariadenie vybavené rozhraním DP.  |
|  | Konektor na pripojenie externej antény pre Wi-Fi komunikáciu sa na zadnom paneli zariadenia. Umožňuje bezdrôtové pripojenie do lokálnej počítačovej siete alebo k Internetu  |

### Voliteľné komponenty

Čítačka magnetických kariet  
Čítačka čiarových kódov  
Čítačka RFID

Snímač Dallas kľúča  
Snímač odtlačkov prstov  
VoIP headphone

Digitizér pre elektronické písanie a podpisovanie

# OBSLUHA ZARIADENIA

## **PRED POUŽITÍM ZARIADENIA**

Pred použitím zariadenia je potrebné pripojiť napájací adaptér. Pripojte sieťovú šnúru k napájacímu adaptéru. Do konektora napájania pripojte zástrčku napájania z napájacieho adaptéra. Pripojte vidlicu sieťovej šnúry do zásuvky elektrickej siete (230V, 50Hz).

*Poznámka: Uniq PC so zabudovanou záložnou batériou je možné zapnúť a krátkodobo používať aj ak nie je pripojený k zásuvke elektrickej siete.*

*Poznámka: Pred použitím Uniq PC je vhodné preštudovať si odseky venované spôsobu ovládania zariadenia.*

## **ZAPNUTIE**

Po pripojení napájania, stlačte tlačidlo POWER na prednej časti zariadenia na asi 3 sekundy. Zariadenie sa zapne, čo je indikované rozsvietením zelenej LED v prednej časti panela. Po vykonaní rýchleho testu systému sa spustí operačný systém.

Ak sa jedná o verziu zariadenia bez predinštalovaného operačného systému, je najprv potrebné nainštalovať ho – viď. dokumentácia k príslušnému operačnému systému. Ovládače pre jednotlivé komponenty Uniq PC sa nachádzajú na dodanom CD alebo aj na [www.elcom.eu](http://www.elcom.eu).

## **PRIHLÁSENIE SA DO OPERAČNÉHO SYSTÉMU**

Úvodná obrazovka operačného systému sa líši podľa jeho typu a verzie. V závislosti od typu operačného systému je možné, že Vás operačný systém vyzve na zadanie používateľského mena a hesla používateľského účtu.

Zadajte údaje potrebné na prihlásenie sa k používateľskému účtu a stlačte Enter alebo kliknite na príslušné tlačidlo pre prihlásenie. Ak si vytvoríte vlastný používateľský účet s heslom, heslo si dobre zapamätajte, bez neho nebude možné prihlásenie do Vášho účtu.

*Poznámka: Ak počítač pri prihlasovaní nereaguje na dotykové ovládanie, pripojte externú klávesnicu a myš, pomocou ktorých sa prihláste a následne kalibrujte dotykový panel podľa postupu uvedeného v časti „Kalibrácia dotykového panela“.*

## **VYPNUTIE**

Zariadenie je možné vypnúť podľa štandardného postupu v používanom operačnom systéme, alebo stlačením tlačidla POWER.

## **REŠTART**

Reštartovanie zariadenia je možné podľa štandardného postupu v používanom operačnom systéme.

V prípade potreby núdzového reštartu zariadenia, stlačte tlačidlo POWER a držte ho stlačené, až kým sa Uniq PC nevypne. Následne Uniq PC zapnite. Pri tomto spôsobe reštartovania riskujete stratu neuložených dát aplikácií, ktoré ste mali spustené. Toto riešenie teda použite jedine v prípade, že operačný systém prestal reagovať a nie je možné ho reštartovať štandardným spôsobom.

## **OVLÁDANIE**

Na ovládanie Uniq PC slúži predovšetkým zabudovaný dotykový panel, okrem toho je možné pripojiť aj štandardnú počítačovú myš, počítačovú klávesnicu alebo iné ovládacie zariadenie prostredníctvom USB (alebo cez iné rozhranie).



Myš je možné používať na ovládanie kurzora myši v používanom operačnom systéme. Klávesnicu môžete využiť pri zadávaní textov a ovládaní niektorých prvkov operačného systému a aplikácií pomocou klávesových skratiek. Nastavenia myši a klávesnice je možné zmeniť v systémových nastaveniach operačného systému.

Ovládanie pomocou dotykového panela v mnohom dokáže zastúpiť klávesnicu aj myš. Informácie potrebné na správne používanie dotykového panela sú uvedené v nasledujúcich častiach.

*Poznámka: Spôsob ovládania pomocou klávesnice, myši a dotykového panela sa môže líšiť podľa typu používaného operačného systému a jeho nastavenia.*

## Ovládanie pomocou dotykového panela

Uniq PC je vybavený multitdykovým panelom, ktorý umožňuje ovládať kurzor myši a aplikácie alebo zadávať textové informácie pomocou virtuálnej klávesnice na obrazovke. Dotykový panel je možné ovládať dotykom prstov alebo pomocou špeciálneho dotykového pera (stylusu) alebo vybranými typmi rukavíc (brúsená koža, bavlna, latex, gumené rukavice, polyuretán). Použitie rukavice používateľa doporučujeme konzultovať s dodávateľom, resp. priamo s výrobcom. Ak používate pripojenú klávesnicu alebo myš a súčasne pri tom ovládate Uniq PC pomocou dotykového panela, dochádza k ovplyvňovaniu medzi jednotlivými spôsobmi ovládania. Pred použitím dotykového panela na ovládanie je potrebné ho kalibrovať, postup je uvedený v časti „Kalibrácia dotykového panela“.

*Upozornenie: Dotykový panel ovládajte iba miernym tlakom prsta alebo stylusu. Nepoužívajte nadmerný tlak alebo predmety s tvrdými a ostrými hranami na ovládanie, inak môžete poškodiť dotykový panel alebo displej. Treba sa vyvarovať situácii, aby na dotykový panel kvapkala voda alebo sa na ňom kondenzovala voda. Hrozí samoovládanie a spustenie nežiaducej činnosti.*

## Ovládanie kurzora myši pomocou dotykového panela

Pomocou dotykového panela môžete ovládať funkcie myši nasledovne:

Ťuknutie na obrazovku je ekvivalentné kliknutiu ľavým tlačidlom myši – kurzor sa presunie na miesto dotyku a označí sa objekt pod kurzorom.

Dvojité ťuknutie – dvojité kliknutie ľavým tlačidlom myši.

Priloženie a podržanie prsta na jednom mieste displeja – kliknutie pravým tlačidlom myši, vyvolanie kontextového menu. Po zobrazení menu ťuknite na požadovanú položku menu, čím je príslušná položka aktivovaná. *Parametre ovládania kurzora myši je možné meniť v dialógovom okne nastavení dotykového displeja na karte „Setting“.*

## Ovládanie pomocou gest

Na operačných systémoch, ktoré podporujú multitdykové ovládanie – z dodávaných operačných systémov je to Windows 7 – je možné využívať rozšírené možnosti dotykového ovládania pomocou špecifických pohybov prstov alebo stylusu, tzv. gest. Pomocou gest je možné vo Windows 7 v na to prispôbených aplikáciách ovládať posúvanie, priblíženie (zoom), rotáciu a kontextové menu. Základné gesta sú zhrnuté v nasledujúcej tabuľke. Nie všetky gesta musia byť dostupné vo všetkých aplikáciách a na všetky objekty.

*Poznámka: Ak chcete naplno využiť podporu multi dotykového ovládania. Váš operačný systém a tiež aplikácie musia podporovať multi dotykové funkcie. To tiež znamená, že gesta dostupné na ovládanie závisia od použitého softvéru.*

**Tabuľka 5.1. Dotykové gesta dostupné vo Windows**

| Gesto                 | Spôsob vykonania  | Popis   |
|-----------------------|---|---|
| Posun                 | Dotknite sa a potiahnite stránku jedným alebo dvoma prstami.  | Použite, ak chcete vidieť ďalšiu časť stránky, ktorá má posuvníky. Napríklad pri prezeraní dlhého dokumentu alebo tabuľky, ktorá sa v okne nezobrazí celá. Pri vertikálnom potiahnutí jedným prstom pohybujete stránkou, pri horizontálnom ťahaní prstom sa vyberá text na stránke. |
| Priblíženie (zoom)    | Pri zmenšovaní stlačte dva body na objekte a posuňte prsty k sebe, akoby ste chceli displej uštipnúť. Pri zväčšovaní stlačte dva body na objekte a posuňte prsty od seba. | Pomocou približovania sa objekty na obrazovke zväčšujú alebo zmenšujú. Priblíženie obrázka zobrazí menšiu oblasť podrobnejšie (detailnejšie), oddialenie zobrazí väčší priestor.  |
| Rotácia               | Dotknite sa dvojice bodov na objekte a posuňte položku v smere, v ktorom chcete objekt otočiť.  | Pomocou rotácie obrázkov alebo iný objekt na obrazovke otočíte (v smere alebo proti smeru hodinových ručičiek).   |
| Stlačenie a kliknutie | Stlačte položku jedným prstom, potom rýchlo ťuknite na displej ďalším prstom v blízkosti bodu prvého dotyku, pričom neustále držte položku stlačenú prvým prstom.         | Použite stlačenie a kliknutie na prístup k miestnej ponuke (kontextovému menu). Toto gesto robí to isté ako podržanie prsta na jednom mieste displeja alebo kliknutie pravým tlačidlom myši na položku.   |

**Obrázok 5.1. Ilustrácia gest dostupných vo Windows**

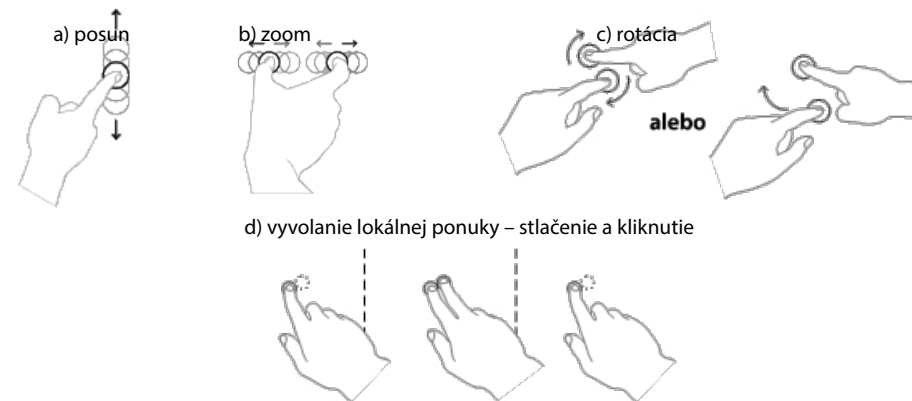

## Zadávanie textov pomocou dotykového panela

Pomocou aplikácií zobrazujúcich virtuálnu klávesnicu na displeji je možné zadávať texty ťukaním na virtuálne tlačidlá zobrazované na displeji. Voľbu jednotlivých kláves je najpohodlnejšie realizovať pomocou dotykového panela, ale je to možné robiť aj pomocou myši. Väčšina moderných operačných systémov obsahuje takúto virtuálnu klávesnicu ako štandardnú súčasť.

Virtuálnu klávesnicu, ktorá je štandardnou súčasťou operačného systému, vyvoláte nasledovne:

**Windows:** Okrem vyššie uvedeného spôsobu vyvolania virtuálnej klávesnice je možné využiť aj tzv. Tablet PC Input Panel, ktorý je rýchlejšie dostupný a jednoduchšie použiteľný. Spôsob jeho zobrazenia je nasledovný:

1. Kliknite pravým tlačidlom na panel úloh systému Windows 7 (podržte stlačený dotykový displej v danej oblasti). Rozbalí sa lokálna ponuka.
2. V lokálnej ponuke rozbaľte položku „Toolbars“ a zaškrtnite voľbu „Tablet PC Input Panel“.
3. Na paneli úloh sa zobrazí tlačidlo umožňujúce kedykoľvek spustiť klávesnicu na obrazovke alebo možnosť rozpoznávania rukou písaného textu.

Použitie: Keď budete chcieť zadať text pomocou dotykového panela, po umiestení textového kurzora na požadované miesto ťuknite do tlačidla Tablet PC Input Panel a môžete zadávať text. V základnom nastavení sa zobrazuje aj na ľavom okraji obrazovky hrana okna virtuálnej klávesnice, za ktorú je možné klávesnicu „vytiahnuť“ posunutím prsta z ľavého okraja displeja smerom do jeho stredu. V závislosti na nastavení dotykového vstupu, ikona virtuálnej klávesnice môže byť zobrazovaná aj v blízkosti vstupných polí, keď do nich umiestnite textový kurzor.

Po zadaní požadovaného textu môžete okno virtuálnej klávesnice zatvoriť. Nastavenia textového vstupu pomocou dotykového panela nájdete v ponuke „Tools“ v hornej časti okna.

**TIP:** Na zvýšenie komfortu písania môžete upraviť veľkosť okna virtuálnej klávesnice ťahaním za jeho hranu.

Obrázok 5.2. Postup zobrazenia Tablet PC Input Panel

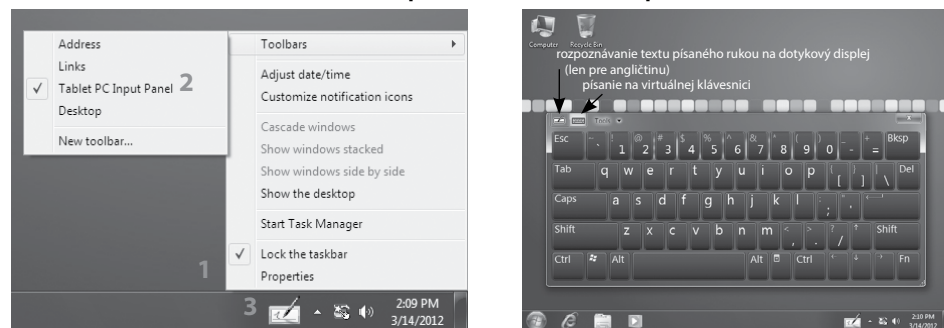

Môžete si vyhľadať nainštalovať aj iné aplikácie virtuálnej klávesnice pre používaný operačný systém, ktoré budú lepšie vyhovovať Vaším potrebám.

## NASTAVENIA DOTYKOVÉHO PANELA

Vo Windows 7 nájdete príslušné nastavenia v ovládacích paneloch, ktoré môžete spustiť z ponuky Štart systému Windows 7.

### Nastavenie dotykového panela vo Windows 7

V operačnom systéme Windows 7 sa nastavenia dotykového panela a možnosti kalibrácie nachádzajú v ovládacích paneloch.

V dialógu, ktorý sa otvorí po zvolení **Ovládací panel -> Hardvér a zvuk -> Nastavenie počítača Tablet PC** môžete zvoliť displeje, ktoré chcete používať ako dotykové vstupy a kalibrovat' resp. nastaviť pôvodné parametre kalibrácie pre jednotlivé pripojené dotykové panely.

Obrázok 5.3. Dialóg nastavení dotykového panela

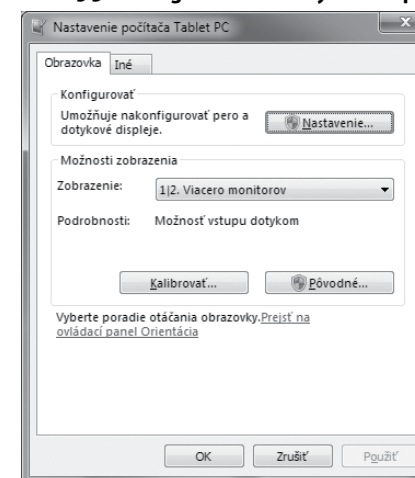

### Kalibrácia dotykového panela

Kalibráciu dotykového panela vo Windows 7 vykonajte v prípade, že odozva počítača na dotykové ovládanie je nepresná alebo máte iné problémy s dotykovým ovládaním. Kalibráciu spustíte kliknutím na tlačidlo Kalibrovat'... v okne „Nastavenie počítača Tablet PC“. Počas kalibrácie sa riadte zobrazenými inštrukciami, ťuknite vždy na symbol kríža, ktorý sa zobrazuje v rohoch obrazovky. Ak kalibrácia už niekedy bola vykonaná, zobrazí sa pre každý roh obrazovky jeden krížik, ak ešte neboli uložené kalibračné dáta alebo boli obnovené na pôvodné hodnoty, zobrazí sa v každom rohu postupne štvorica krížikov. Po tom ako dokončíte kalibráciu, operačný systém Vás vyzve na uloženie nastavení. Potvrďte stlačením tlačidla ÁNO.

**Obrázok 5.4. Kalibrácia dotykového panela vo Windows 7**  
**a) prvá kalibrácia**                      **b) nasledovné kalibrácie**

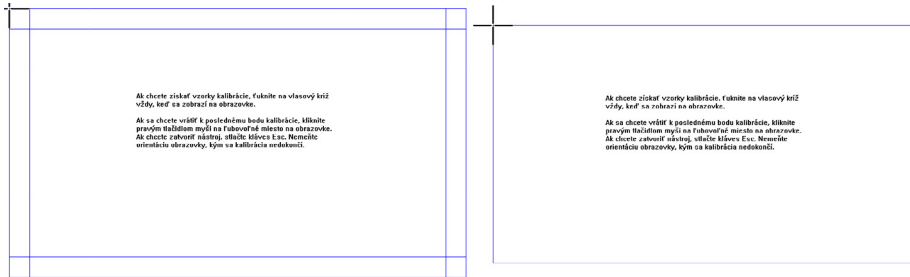

## Nastavenia dotykového ovládania vo Windows 7

Spôsob ovládania počítača pomocou dotykového panela si môžete prispôsobiť v dialógu ktorý vyvoláte cez **Ovládací panel -> Hardvér a zvuk -> Pero a dotyk**. V tomto dialógu môžete medzi inými nastaveniami upraviť aj:

- akcie realizované pri rôznom spôsobe dotyku a pohybu po dotykovom paneli
- citlivosť dotykového ovládania
- požadovanú rýchlosť a presnosť dvojitého ťuknutia
- časové oneskorenie kontextovej ponuky pri ťuknutí a podržaní

## NASTAVENIE DISPLEJA A ZOBRAZENIA (VŠETKY OS)

### Korekcia farieb

Pre nastavenie kontrastu a jasú stlačte panel na pracovnej ploche a podržte, pokiaľ sa nezobrazí ponuka možností (pravé tlačítko myši). Nasledovne zvolte: **Vlastnosti grafiky**. Otvorí sa okno s nastavením vlastností obrazu, kde zvolíte kategóriu **Rozšírenie farieb**. Následne vyberte displej, pre ktorý chcete nastavenia zmeniť (interný displej alebo externý displej pripojený k Uniq PC) a nastavte gamma korekciu, jas, kontrast odtieň a sýtosť. Potvrďte tlačítkom **OK** alebo **Použiť**.

**Obrázok 5.5. Nastavenie kontrastu a jasú**

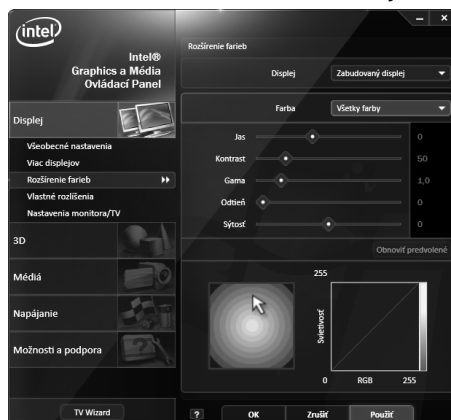

## Otočenie zobrazenia

V prípade inštalácie zariadenia s typom montážneho uchytenia, kedy je monitor otočený o 90° alebo 180° je tiež nutné nastaviť otočenie zobrazenia.

Pre nastavenie otočenia obrazu stlačte panel na pracovnej ploche a podržte, pokiaľ sa nezobrazí ponuka možností (pravé tlačítko myši). Potom zvolte: „**Vlastnosti grafiky**“. Otvorí sa okno s nastavením vlastností obrazu, kde zvolíte kategóriu „**Všeobecné nastavenia**“ a nastavte položku „**Rotácia**“ na požadovanú hodnotu. Potvrďte tlačítkom **OK** alebo **Použiť**.

**Obrázok 5.1. Otočenie obrazu**



*Poznámka: Vo Windows 7 je časť nastavení zahrnutých do ovládača (napríklad otočenie zobrazenia) dostupná aj zo štandardných systémových dialógov. Nezáleží na tom, kde nastavenia zmeníte, parametre sú celosystémové.*

## BEZDRÔTOVÉ PRIPOJENIA

Ak Váš Uniq PC obsahuje voliteľné komponenty WiFi a/alebo Bluetooth, môžete ich použiť na komunikáciu s ostatnými zariadeniami podporujúcimi tieto bezdrôtové štandardy – napríklad na pripojenie do internetu, spojení s mobilnými zariadeniami a podobne. Na vytváranie a používanie spojenia musíte použiť buď vstavané funkcie operačného systému alebo špeciálne programy (dodávané dodávateľom komunikačného zariadenia spolu s ovládačom, alebo dodané treťou osobou). Ďalšie informácie môžete nájsť v dokumentácii k používanému operačnému systému alebo k príslušnému zariadeniu.

## PRIPÁJANIE A ODPÁJANIE USB ZARIADENÍ

Pri pripájaní akéhokoľvek zariadenia k Uniq PC dodržiavajte pokyny výrobcu daného zariadenia. Po pripojení USB zariadenia k portu Uniq PC ho operačný systém rozpozná a pokiaľ preňho má k dispozícii ovládač, tak ho nainštaluje a zariadenie môžete začať používať. Ak ovládač nie je k dispozícii automaticky, je potrebné ho vyhľadať a nainštalovať. Ovládače bývajú dodávané na CD spolu so zariadením, pre ktoré sú určené alebo je ich možné stiahnuť z internetových stránok výrobcu.

Ak si po pripojení a použití USB zariadenia budete želať odpojiť ho, je vhodné odpojiť ho bezpečne - najprv v operačnom systéme (aby sa ukončili všetky operácie zápisu na zariadenie) a až po oznámení operačného systému fyzicky vytriahnuť príslušný konektor. Postup bezpečného odpojenia zariadenia závisí od používaného operačného systému. Pripájanie a odpájanie USB zariadení pri vypnutom Uniq PC je vždy bezpečné.

*Poznámka: Nie všetky zariadenia umožňujú bezpečné odobratie. Bezpečné odobratie má zmysel hlavne u zariadení ktoré ukládajú dáta (pevné disky, USB pamäťové kľúče) a majú aj vyrovnávaciu pamäť. Zariadenia, ktoré sa nezobrazia na zozname zariadení, ktoré je možné bezpečne odobrať, je možné odpojiť aj bez procedúry bezpečného odobratia.*

# MONTÁŽ A ÚDRŽBA ZARIADENIA

## MONTÁŽNE VYHOTOVENIA UNIQ PC

Uniq PC sa vyrába a dodáva v rôznych variantoch, ktoré sú prispôbené na rôzne variácie umiestnenia a uchytenia. Vďaka rôznym možnostiam uchytenia je možné umiestniť používať Uniq PC v prakticky ľubovoľnom prostredí pri zachovaní ergonomickosti práce.

Montážne vyhotovenie pozostáva z Uniq PC vybaveného úchytom (ktorý môže obsahovať kĺb) vhodným pre pripojenie na požadovaný typ stojana a samotného stojana, ktorý môže pozostávať z viacerých segmentov a obsahovať kĺby a posuvné segmenty pre prispôbenie polohy uchyteného Uniq PC.

### Úchyty

Uniq PC je podľa konfigurácie vybavený jedným z dvojice úchyto. Úchyt umožňuje pripevniť Uniq PC na stojan podľa Vašich potrieb.

#### Úchyt s kĺbom

Úchyt s kĺbom je spôsob upevnenia, ktorý vďaka zabudovanému kĺbu s ochrannou vodotesnou manžetou umožňuje flexibilné nastavovanie náklonu displeja v štyroch smeroch náklonu displeja v smere hore–dole.. Zmena náklonu je možná v rozsahu +/- 15°. Tento úchyt je primárne určený na montáž na tyčový stojan, umožňuje viesť káble na pripojenie periférií cez stred úchytu až do rúry stojana skryte.

#### VESA 100 úchyt

VESA je štandardizovaný spôsob prichytenia vhodný pre rôzne zariadenia. Vďaka jeho štandardizácii a veľkej rozšírenosti existuje široká škála rôznych stojanov, ktoré sa dajú použiť v rôznych prostrediach na dosiahnutie komfortného používania pripojeného zariadenia. Samotný VESA úchyt neumožňuje zmenu polohy Uniq PC, všetky možnosti prispôbenia polohy sú závislé na použitom stojane.

### Stojany

#### Tyčové stojany

Tyčové stojany predstavujú masívne a pevné riešenie s inteligentným dizajnom a chránenými káblami. Je možné ich objednať vo viacerých dĺžkach (500 mm, 1300 mm) a uhlových prevedeniach (priame, s náklonom +/-15°)

Káble sú vedené vnútram kovovej tuby stojana a táto konštrukcia zabezpečuje vysoký stupeň krytia IP 65. Stojan sa upevní pomocou štyroch skrutiek k stolu, alebo inému objektu. Pre riešenie s upevnením stojana k stropu je potrebné zmeniť polohu monitora otočením držiaka na tyči o 180°, pokiaľ Uniq PC nie je vybavený úchytom s kĺbom.

**Obrázok 6.1. Umiestnenie variantu s kĺbom na tyčovom stojane**



#### Postup pre inštaláciu držiaka na TUBE

- 1 - V šikmej polohe zasunúť držiak do otvoru tuby nadoraz.
- 2 - Držiak s UniqPC vyrovnať do vertikálnej polohy tak, aby horný jazýček vošiel do otvoru tuby.
- 3 - Celý držiak zasunúť do geometrického stredu otvoru.
- 4 - Priložiť zadný diel držiaku tuby s oboma imbusovými skrutkami a striedavo podotahovať skrutky.
- 5 - Správne nainštalovaný držiak.

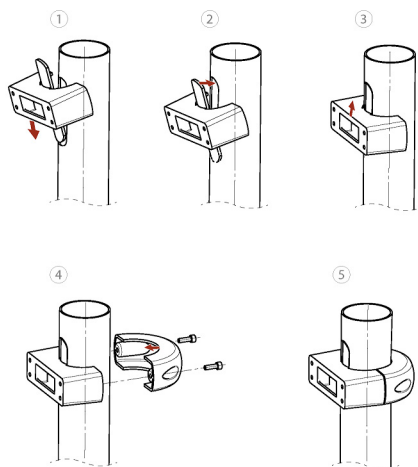

### VESA stojany

VESA stojany sú stojany so štandardným skrutkovým prichytením a sú vyrábané v rôznych vyhotoveniach. Spravidla umožňujú nastavenie polohy pripojeného zariadenia. Mnohé typy VESA stojanov sú vhodné na umiestnenie Uniq PC na pohybujúcich sa podložkách (vo vozidlách), keďže poskytujú pevné spojenie medzi podložkou a Uniq PC. Ďalej, keďže je Uniq PC na stojane priskrutkovaný, je do určitej miery zabezpečený aj proti neoprávnenému premiestňovaniu nad rozsah umožnený stojanom.

Obrázok 6.2. Rôzne typy VESA stojanov



a) stojan na stôl

b) držiak na tyč

c) držiak na stenu

d) prezentačný stojan

### ZMENA NATOČENIA KLBU UNIQ PC

Ak chcete zmeniť natočenie kĺbu Uniq PC vo vyhotovení s kĺbom, musíte najprv povoliť aretačné skrutky, ktoré bránia samovolnej zmene polohy Uniq PC pri otrasoch. Aby ste mohli tieto skrutky povoliť, musíte najprv uvoľniť ochrannú manžetu na strane bližšie k Uniq PC a stiahnuť ju na opačnú stranu tak, aby boli viditeľné hlavy skrutiek ako je znázornené na obrázku nižšie. Potom povoľte obidve skrutky pomocou imbusového kľúča. Upravte polohu Uniq PC podľa Vašich požiadaviek a utiahnite aretačné skrutky. Nakoniec upevnite manžetu v pôvodnej polohe. Dbajte na to, aby ste nenarušili vodotesnosť spojov.

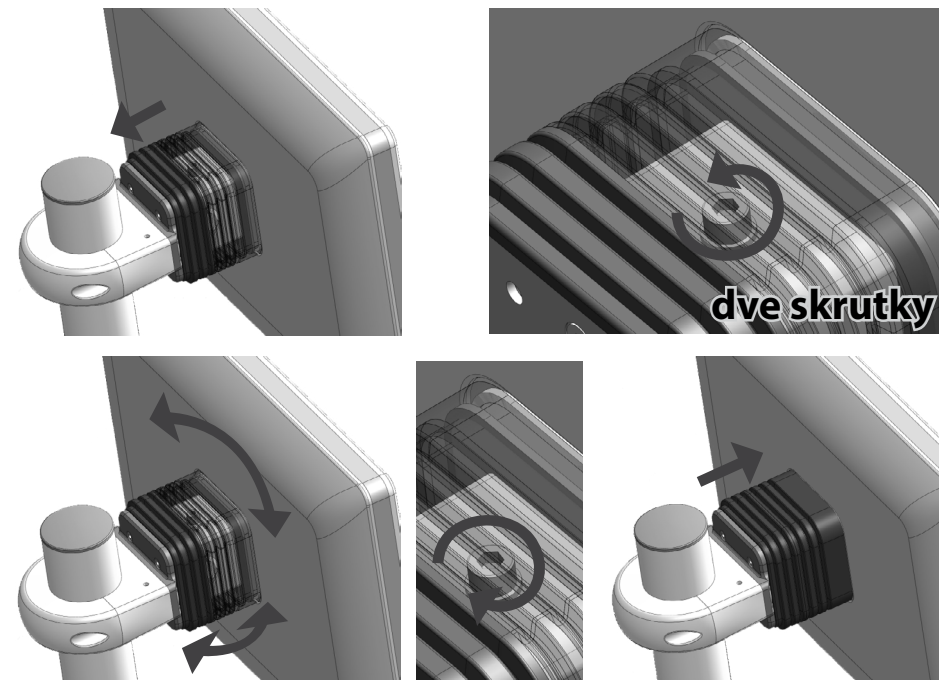

### ÚDRŽBA A STAROSTLIVOSŤ

Pred čistením zariadenie vždy vypnite a odpojte od elektrického zdroja.

Na čistenie vonkajšieho krytu použite navlhčenú handričku z mäkkej tkaniny. Nepoužívajte agresívne čistiace prostriedky ani rozpúšťadlá, mohli by ste poškodiť alebo odfarbiť materiál krytu.

Na čistenie povrchu displeja (dotykového panela) použite suchú mäkkú handričku. V prípade, že je znečistenie displeja značné, aplikujte na handričku rozprašovačom malé množstvo kvalitného prostriedku na čistenie LCD displejov. Neaplikujte čistiaci prostriedok priamo na displej.

Oblasť reproduktorov môžete čistiť rovnako, pomocou suchej mäkkej handričky a prípadne s použitím malého množstva vhodného čistiaceho prostriedku.

Uniq PC 190 je zabezpečený proti vniknutiu striekajúcej vody, nesmie sa však čistiť ponorením. Zabráňte vniknutiu kvapalín do vnútra zariadenia, mohlo by dôjsť k jeho poškodeniu.

## POMOC V NÚDZI

### ČO ROBIŤ V PRÍPADE PROBLÉMOV

Ak by sa vyskytli problémy pri používaní zariadenia, ktoré znemožňujú jeho riadne používanie, prosím preštudujte si túto kapitolu, ktorá Vám môže pomôcť vyriešiť niektoré štandardné problémy. Ak v tabuľke nenájdete riešenie svojho problému, kontaktujte technickú podporu spoločnosti Elcom. Kontakty nájdete na internetovej stránke [www.elcom.eu](http://www.elcom.eu). Ak máte problémy so softvérovými aplikáciami, ktoré Vám nedodala spoločnosť Elcom, kontaktujte dodávateľa príslušnej aplikácie.

| Príznaky problému   | Riešenie  |
|---|---|
| Po stlačení tlačidla POWER sa počítač nezapne   | Skontrolujte pripojenie napájacieho adaptéra, LED na adaptéri má svietiť nazeleno – ak nesvieti je problém buď s pripojením do elektrickej zásuvky alebo s napájacím adaptérom.<br><br>Ak sa po stlačení tlačidla nerozsvieti LED na prednom paneli a adaptér je v poriadku, pravdepodobne sa jedná o chybu hardvéru - kontaktujte servis. Ak LED na adaptéri bliká, napájací konektor je nesprávne pripojený do zariadenia.  |
| Počítač sa zapne, no po textových výpisoch sa nespustí operačný systém (zostane zobrazená čierna alebo modrá obrazovka s alebo bez textu) | WINDOWS: Pripojte externú klávesnicu a počas spúšťania počítača stláčajte opakovane kláves F8. Malo by sa zobraziť menu, v ktorom je možné zvoliť obnovenie systému do predošlého stavu (System restore) alebo spustiť počítač núdzovom režime (Safe mode), kde je možné vykonať nastavenia na odstránenie problému.<br><br>Pripojte externú klávesnicu a počas spúšťania počítača stláčajte opakovane kláves Delete. Vstúpíte do systémového konfiguračného programu, kde môžete zmeniť systémové nastavenia ( <b>Pozor:</b> Toto robte len ak viete čo robíte!) alebo môžete nastaviť štandardné systémové nastavenia zvolením Restore Defaults z menu Save and Exit.<br><br>Ak vyššie uvedené postupy zlyhajú, máte možnosť obnovy operačného systému zo záložného diskového oddielu. Postup je uvedený nižšie, v časti Obnova operačného systému v prípade poruchy. |
| Na displeji nie je obraz, prípadne je obraz príliš tmavý alebo svetlý   | Ak kontrolka LED na displeji bliká, stlačte tlačidlo POWER, zariadenie môže byť v režime spánku .<br><br>Zvýšte alebo znížte hodnotu jasú postupom uvedeným v časti „Nastavenie kontrastu a jasú“.  |
| Obraz na displeji je zdeformovaný alebo grafické prvky sú príliš veľké či rozmazané.  | Skontrolujte nastavenie rozlíšenia obrazovky v operačnom systéme. Pre interný displej by rozlíšenie malo byť nastavené na hodnotu 1440 × 900 respektíve 1366 × 768 pixelov podľa typu displeja.   |
| Počítač nereaguje na povel z dotykového panela, prípadne reaguje chybne   | Ak nie je možné počítač vôbec ovládať, pripojte externú myš, pomocou ktorej spustíte nástroj na kalibráciu a nastavenie dotykového panela. Dotykový panel kalibrujte.   |
| Nie je počuť zvuk počas prehrávania multimédií.   | Skontrolujte nastavenia svojho prehrávača médií a operačného systému. Zvuky by mohli byť vypnuté (stlmené) alebo hlasitosť nastavená na nízku hodnotu. Skontrolujte či sú nainštalované ovládače zvukovej karty a či je na prehrávanie zvukov zvolené správne zariadenie.   |



| Príznaky problému                  | Riešenie   |
|------------------------------------|--|
| Prípojené USB zariadenie nefunguje | Skontrolujte, či zariadenie nie je vypnuté alebo nie je v úspornom režime.   |
|                                    | Skontrolujte, či port ku ktorému zariadenie pripájate pracuje správne - pripojte jednoduché zariadenie, napríklad USB myš, či bude pracovať správne. |
|                                    | Skontrolujte v manuáli zariadenia, či nie je pred jeho pripojením potrebné nainštalovať nejaké ovládače alebo iné programy.                          |

## OBNOVA OPERAČNÉHO SYSTÉMU V PRÍPADE JEHO POŠKODENIA

*Poznámka: Uvedený postup je platný len pre zariadenia dodávané s predinštalovaným operačným systémom Windows 7. Neplatí pre zariadenia dodané s SSD diskom menším ako 32 GB alebo bez operačného systému.*

V prípade, že dôjde k porušeniu systémových súborov operačného systému (OS) a ich náprava nie je možná resp. operačný systém sa nedá spustiť, je možné vykonať kompletnú obnovu systému. Pevná pamäť, diskové zariadenie obsahuje skrytý diskový oddiel, na ktorom je uložená inštaláčna aplikácia operačného systému štandardne dodávaného výrobcom. Pre kompletnú obnovu operačného systému pripojte klávesnicu na port USB, zapnite zariadenie a stlačte opakovane kláves F10, až kým sa nezobrazí obrazovka s logom „elcom - rescue“ a následne hlavné menu s možnosťami obnovy systému. Tento program sa ovláda pomocou šípok na klávesnici, ktoré slúžia na pohyb v menu a klávesu Enter, ktorý slúži na vybrané zvýraznenej položky.

**Obrázok 7.1. Možnosti obnovy systému**

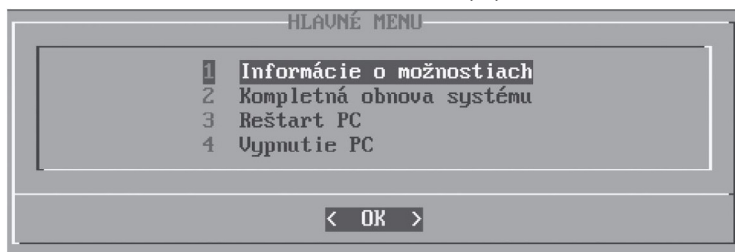

Zvoľte si komunikačný jazyk (slovenský alebo anglický) a z ponuky hlavného menu si vyberte možnosť „2 Kompletná obnova operačného systému“.

**Varovanie! Táto operácia vymaže všetky údaje na disku a stratené dáta už nebude možné obnoviť.**

*Spravidla je možné zálohovať dáta aj v prípade, že nie je možné spustiť nainštalovaný operačný systém. Ak máte na disku cenné dáta, pred vykonaním tohoto kroku kontaktujte servisnú organizáciu.*



Po potvrdení vymazania všetkých údajov sa zobrazí okno s ponukou operačného systému. Po zvolení operačného systému sa spustí jeho samotná inštalácia. Následne je potrebné postupovať podľa inštrukcií zvoleného operačného systému.